



CÂMARA MUNICIPAL DE BELO HORIZONTE

281

PREGÃO ELETRÔNICO Nº 37/2019 - FOLHA DE APRESENTAÇÃO -



Izabella Santos e Nogueira, CM 552
Procuradora Geral Adjunta
OAB/MG 154.838

A CÂMARA MUNICIPAL DE BELO HORIZONTE, doravante denominada CMBH, inscrita no CNPJ sob o nº 17.316.563/0001-96, com sede na Avenida dos Andradas, nº 3.100, Bairro Santa Efigênia, nesta Capital, torna público, para conhecimento dos interessados, que realiza a presente licitação visando a contratação do objeto abaixo indicado.

ESPECIFICAÇÃO DA LICITAÇÃO: modalidade PREGÃO, na sua forma ELETRÔNICA, do tipo MENOR PREÇO.

LEGISLAÇÃO APLICÁVEL: Lei Federal nº 10.520/2002, Lei Federal nº 8.666/1993, Lei Complementar Federal nº 123/2006 e Portaria nº 15.477/2014.

OBJETO: Aquisição de ferragens para manutenção do sistema predial da CMBH.

PARTICIPAÇÃO EXCLUSIVA PARA ME OU EPP: Sim, nos termos do inciso I do art. 48 da Lei Complementar Federal nº 123/2006.

ADJUDICAÇÃO: Por item.

DOTAÇÃO (ÕES) ORÇAMENTÁRIA(S): 01.01.01.031.001.2001.339030-07

CALENDÁRIO PARA A SESSÃO PÚBLICA DE ABERTURA:

- **Data:** 04/10 /2019 (quatro de outubro de dois mil e dezenove).
- **Horário:** A partir das 10 : 00 h (dez horas).
- **Endereço:** www.comprasnet.gov.br

AGENTE EXECUTOR DA LICITAÇÃO: PREGOEIRO (A) e equipe de apoio designados pela Portaria n.º 18.497, publicada no DOM/BH do dia 06/07/2019.

O edital do certame epigrafado é composto por esta folha de apresentação, pelo corpo do edital e pelos seguintes anexos, todos constituindo um só e indivisível documento:

- a) ANEXO "Termo de Referência";
- b) ANEXO "Modelo de Apresentação da Proposta Comercial";
- c) ANEXO "Critério de Julgamento da Proposta Comercial – por item";
- d) ANEXO "Apresentação de Proposta Ajustada";
- e) ANEXO "Minuta de Contrato" – versão simples (anexos I e II)

Belo Horizonte, 16 de setembro de 2019.

Fabiana Miranda Prestes
PREGOEIRA





CÂMARA MUNICIPAL DE BELO HORIZONTE



- CORPO DO EDITAL -

1 - OBJETO

O objeto da licitação é o enunciado sumariamente na folha de apresentação deste edital e detalhado no **ANEXO TERMO DE REFERÊNCIA**.

2 - CONDIÇÕES PARA PARTICIPAÇÃO

2.1 - Somente poderão participar desta licitação as empresas aptas ao cumprimento do objeto licitado, que atenderem às exigências enumeradas neste edital e, ainda, aos requisitos da legislação específica.

2.1.1 - Os interessados deverão estar devidamente credenciados na Secretaria de Logística e Tecnologia da Informação (SLTI) do Ministério do Planejamento, Orçamento e Gestão, por meio do site www.comprasnet.gov.br.

2.1.2 - Não poderão participar desta licitação os interessados que se enquadrarem em qualquer caso de proibição previsto na legislação vigente e neste edital, especialmente em uma ou mais das situações a seguir:

- a)- em recuperação judicial ou que tenham tido sua falência declarada, que se encontrem sob concurso de credores, em dissolução ou em liquidação;
- b)- que tenham sido declarados inidôneos para licitar ou contratar com a Administração Pública, enquanto perdurarem os motivos determinantes da punição ou até que seja promovida a sua reabilitação;
- c)- que tenham sido punidos com suspensão/impedimento de licitar ou contratar com a CMBH ou com a Prefeitura Municipal de Belo Horizonte, durante o prazo da sanção aplicada;
- d)- que não tenham prestado, no campo próprio do sistema eletrônico, as declarações a que se refere o subitem 4.1 deste edital.

2.1.2.1 - Quando permitida a participação de empresas em consórcio, as regras constarão em **anexo próprio**, relacionado na folha de apresentação do edital, com o título "**CONDIÇÕES PARA PARTICIPAÇÃO DE EMPRESAS EM CONSÓRCIO**".

2.1.3 - A observância das vedações do subitem 2.1.2 deste edital é de inteira responsabilidade da licitante que, pelo descumprimento, sujeitar-se-á às penalidades cabíveis.



baes

Almeida 403

472

CM 200

BN 503

1462

not CM 506

CM 414

Silvete Nunes Arêdes - CM 381
Presidente da Comissão Permanente de Licitação

CM 428



CÂMARA MUNICIPAL DE BELO HORIZONTE

282 FK

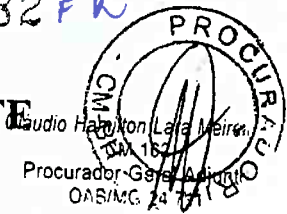

2.2 - A simples participação da licitante neste certame implica:

- a)- a aceitação de todas as condições estabelecidas neste edital e em seus anexos, desde que não constem da documentação apresentada pela licitante dados ou informações que contradigam as regras do ato convocatório;
- b)- que o prazo mínimo de validade da proposta comercial é de **60 (sessenta) dias**, a contar da data final estipulada para seu envio. Caso a licitante explicitar prazo superior em sua proposta, esse prevalecerá em relação ao prazo mínimo estabelecido neste item. Será desconsiderada pelo(a) PREGOEIRO(A) a eventual indicação de prazo de validade inferior ao mínimo de **60 dias**, uma vez que prevalecerá esse prazo mínimo caso a licitante não indique em sua proposta outro prazo maior;
- c)- a total sujeição à legislação pertinente.



3 - CREDENCIAMENTO

3.1 - Para participar deste Pregão Eletrônico, o interessado deverá se credenciar previamente no site <www.comprasnet.gov.br>.

3.1.1 - O credenciamento far-se-á pela atribuição de **chave de identificação** e de **senha**, pessoal e intransferível, para acesso ao **sistema eletrônico**.

3.2 - O credenciamento pelo provedor do sistema implica a responsabilidade legal da licitante e a presunção de sua capacidade técnica para a realização das transações inerentes ao Pregão Eletrônico, inclusive pela anexação ao sistema da proposta comercial e dos documentos de habilitação.

3.2.1 - O uso da senha de acesso ao sistema eletrônico é de inteira e exclusiva responsabilidade da licitante, incluindo qualquer transação efetuada em seu nome, diretamente ou por seu representante, não cabendo ao provedor do sistema ou à CMBH a responsabilidade pelas operações feitas pela licitante ou por eventuais danos decorrentes de uso indevido da senha, ainda que por terceiros.

4 - DECLARAÇÃO DE CUMPRIMENTO PLENO DOS REQUISITOS DE HABILITAÇÃO, DECLARAÇÃO DE ME OU EPP E DECLARAÇÃO DE QUE NÃO EMPREGA MENOR.

4.1 - A interessada deverá prestar previamente, em campo próprio do sistema eletrônico do site <www.comprasnet.gov.br>, as seguintes declarações:

4.1.1 - que cumpre plenamente os requisitos de habilitação definidos neste edital, a teor do disposto no artigo 4º, VII da Lei Federal nº 10.520/2002 para fins de participação no certame;

BN 503

7462

not om 506 de 4414

Sirlene Nunes Arões - CM 381
Presidente da Comissão Permanente de Licitação Pregoeira

CM 428

Barros

Handwritten signature

Handwritten signature

CM 220

282v

K



CÂMARA MUNICIPAL DE BELO HORIZONTE



Claudio Hamilton Lara Marzelles
Procurador Geral Adjunto
OAB/MG 24.711

4.1.2 - que cumpre os requisitos legais para qualificação como MICROEMPRESA (ME) ou EMPRESA DE PEQUENO PORTE (EPP), conforme previsto no art. 3º da Lei Complementar Federal nº 123/2006:

- a) para fins de participação no certame, em itens ou em grupo de itens, nos quais houver exclusividade de participação para ME ou EPP; e
- b) para fins de usufruir do tratamento favorecido estabelecido pela Lei Complementar Federal nº 123/2006.

4.1.3 - que não emprega menores de dezoito anos em trabalho noturno, perigoso ou insalubre, nem menores de dezesseis anos em qualquer trabalho, salvo na condição de aprendiz, a partir dos quatorze anos, para fins de habilitação (conforme disposto no inciso V do art. 27 da Lei nº 8.666, de 21 de junho de 1993, acrescido pela Lei nº 9.854, de 27 de outubro de 1999).



Handwritten signature

5 - ENVIO DAS PROPOSTAS COMERCIAIS

5.1 - A proposta comercial inicial deverá ser enviada por meio do sistema eletrônico, através do site <www.comprasnet.gov.br>, a partir da data de liberação do presente edital no mesmo site e até a data e o horário previstos na folha de apresentação deste ato convocatório. Durante este período, a licitante poderá incluir ou excluir sua proposta comercial inicial.

5.1.1 - Será desclassificada a proposta comercial inicial que contenha algum elemento que possa identificar a licitante, sem prejuízo de aplicação à licitante das demais cominações legais pertinentes.

5.1.2 - A proposta comercial inicial, contendo os preços e as especificações do objeto ofertado, deverá ser formulada e enviada em formulário específico, **exclusivamente por meio do sistema eletrônico**.

5.2 - A licitante, com a utilização do sistema eletrônico, assume como firmes e verdadeiros sua proposta e todos os lances inseridos durante a sessão pública.

5.3 - Incumbirá à licitante acompanhar todas as operações efetuadas no sistema eletrônico durante a sessão pública do Pregão, ou seja, desde a sua abertura até o seu encerramento, ficando responsável pelo ônus decorrente da perda de negócios em virtude da inobservância de qualquer mensagem emitida pelo(a) PREGOEIRO(A) ou pelo sistema, bem como de sua eventual desconexão.

5.4 - A proposta comercial final ajustada deverá ser elaborada e anexada ao sistema de acordo com o ANEXO MODELO PARA APRESENTAÇÃO DA PROPOSTA COMERCIAL deste edital, de forma a atender aos seguintes requisitos:

Handwritten signature

Handwritten notes: 472, 04/04/20

Sirlene Nunes Frades - CM 381
Presidente da Comissão Permanente de Licitação Pregoeira

BN 503

Handwritten signature

Handwritten notes: not original, 404414

Handwritten notes: CM 428



CÂMARA MUNICIPAL DE BELO HORIZONTE



283F W

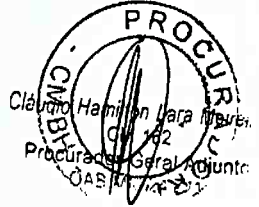

- a) indicar a denominação social e o número do CNPJ da licitante;
- b) apresentar preços unitário e total para cada um de seus itens isolados/grupo de itens que cotar;
- c) no caso de grupo de itens, apresentar preços unitário e total para todos os itens que o compoem, bem como preço global respectivo;
- d) conter oferta firme e precisa relativamente ao que cotar, sem alternativas de preços ou quaisquer outras condições que induzam o julgamento a ter mais de um resultado;
- e) cotar os preços em moeda corrente;
- f) não conter emendas, rasuras, borrões, ressalvas ou entrelinhas, salvo se, inequivocamente, tais falhas não acarretarem lesões ao direito dos demais licitantes, prejuízo à Administração ou não impedirem a exata compreensão de seu conteúdo.

Handwritten signature

5.4.1 - Os preços ofertados deverão considerar **todos os encargos incidentes sobre o objeto deste Pregão**, não sendo aceita reivindicação posterior para a inclusão de outros encargos nos referidos preços, salvo se houver comprovação de que são novos e criados por ato de governo em data posterior à de envio das respectivas propostas comerciais.

5.4.2 - Além dos preços ofertados pelas licitantes em suas propostas comerciais, nada mais poderá ser cobrado da CMBH, a qualquer título e a qualquer momento, para a perfeita e completa execução do objeto deste Pregão.

Handwritten mark

5.4.3 - Os cálculos integrantes das propostas comerciais serão devidamente conferidos pela CMBH e, em caso de diferença entre os resultados constantes das propostas e os resultados apurados pela CMBH na operação aritmética de conferência, prevalecerão estes últimos.

5.4.4 - Havendo divergência entre preço unitário e preço total, prevalecerá o preço unitário. Havendo divergência entre preço numérico e preço por extenso, prevalecerá o preço por extenso.

Handwritten signature

5.5 - Em caso de discordância existente entre as especificações do objeto descritas no *site* <www.comprasnet.gov.br> e as especificações constantes deste edital, prevalecerão estas últimas.

6 - ABERTURA DA SESSÃO PÚBLICA E DIVULGAÇÃO DAS PROPOSTAS

6.1 - A abertura da sessão pública será feita pelo(a) PREGOEIRO(A) via sistema eletrônico no *site* <www.comprasnet.gov.br>, em data e horário indicados na folha de apresentação deste edital, quando se promoverá a divulgação das propostas comerciais iniciais recebidas, as quais deverão estar em perfeita consonância com as especificações deste ato convocatório.

Handwritten notes: 424+2, CM 200

BN 503

Handwritten signature

not cm 508

Handwritten signature

Sirlene Nunes Arêdes - CM 381
Presidente da Comissão Permanente de Licitação
Pregoeira

Handwritten signature
CM 408

283v W



CÂMARA MUNICIPAL DE BELO HORIZONTE

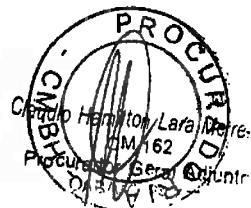

6.1.1 - O(A) PREGOEIRO(A) verificará as propostas apresentadas e desclassificará, motivadamente, aquelas que não estiverem em conformidade com os requisitos estabelecidos neste edital.

6.1.2 - Somente as licitantes com propostas classificadas participarão da etapa de lances.

6.2 - Após a abertura da sessão, **não caberá desistência do certame**, salvo por motivo justo, decorrente de fato superveniente e aceito pelo(a) PREGOEIRO(A), sob pena de aplicação das penalidades previstas no subitem 12.1 deste edital, além de outras penalidades legalmente admissíveis.

6.3 - Na hipótese de não haver expediente no dia fixado na folha de apresentação deste edital, ficam os eventos respectivos transferidos para dia e horário a serem previamente comunicados pelo(a) PREGOEIRO(A).

7 - ETAPA DE LANCES, JULGAMENTO DAS PROPOSTAS E DEMAIS PROCEDIMENTOS DA SESSÃO PÚBLICA

7.1. - O ANEXO CRITÉRIO DE JULGAMENTO DA PROPOSTA COMERCIAL deste edital indica se a licitação será feita por item isolado ou por grupo de itens, podendo adotar as duas formas simultaneamente. O formato (item isolado ou grupo de itens) indicado no referido anexo deverá ser necessariamente respeitado pelas licitantes ao elaborarem suas propostas comerciais.

7.2 - Aberta a etapa competitiva na sessão pública, a licitante poderá encaminhar seus lances exclusivamente por meio do sistema eletrônico, sendo a licitante imediatamente informada do seu recebimento, do horário de registro e do valor.

7.2.1 - Os lances deverão ser ofertados pelo **PREÇO UNITÁRIO OU TOTAL** do item ou do grupo de itens, conforme definido no ANEXO CRITÉRIO DE JULGAMENTO DA PROPOSTA COMERCIAL.

7.3 - A licitante somente poderá oferecer lance inferior ao último por ela ofertado e registrado pelo sistema.

7.4 - Finalizada a etapa de lances e havendo empate para fins de aceitação, será observado o seguinte:

- a) no caso de empate entre propostas apresentadas, adotar-se-á o sistema de sorteio para se definir a ordem de classificação de todas as propostas idênticas, ficando desde já definido que a licitante sorteada será aquela que ficará em primeiro lugar dentre as que participarem do sorteio;
- b) no caso de empate entre lances, prevalecerá aquele que for registrado em primeiro lugar pelo sistema;
- c) no caso de empate entre proposta e lance(s), prevalecerá a proposta, por ter sido registrada em primeiro lugar pelo sistema.



[Handwritten signature]

[Handwritten signature]

[Handwritten signature]

[Handwritten signature]
Sirlene Nunes Alves - CM 381
Presidente da Comissão Permanente de Licitação Pregoira

[Handwritten signature]

[Handwritten signature]

[Handwritten signature]

[Handwritten signature]

[Handwritten signature]



CÂMARA MUNICIPAL DE BELO HORIZONTE



284 F

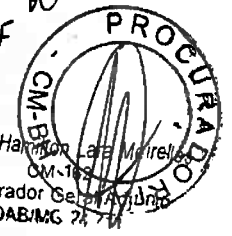

Cláudio Hamilton Lara Mirella
Procurador Geral da Câmara Municipal de Belo Horizonte
OAB/MG 27.711

7.4.1 - O sorteio disposto na letra "a" do subitem 7.4 será realizado em sessão pública presencial que será convocada pelo pregoeiro por meio do sistema "*comprasnet.gov.br*" e do Diário Oficial do Município, com antecedência mínima de 3 (três) dias úteis da data de sua realização.

Wages

7.4.2 - Na sessão prevista no subitem 7.4.1, far-se-á também sorteio para todas as propostas empatadas, independente da sua classificação.

7.5 - Durante a sessão pública do Pregão Eletrônico, as licitantes serão informadas, em tempo real, do valor do menor lance registrado, vedada a identificação do seu detentor.

7.6 - Durante a fase de lances, o(a) PREGOEIRO(A) poderá, justificadamente, excluir lance cujo valor seja manifestamente inexequível.

7.7 - A recepção de lances será finalizada mediante aviso às licitantes de seu fechamento iminente, por meio do sistema eletrônico, após o que transcorrerá um novo período de tempo de até 30 (trinta) minutos, aleatoriamente determinado pelo sistema, para o envio de novos lances, findo o qual será automaticamente encerrada esta etapa.

7.8 - No caso de desconexão com o(a) PREGOEIRO(A) no decorrer da etapa competitiva do Pregão, o sistema eletrônico poderá permanecer acessível às licitantes para a recepção dos lances. Quando possível, retornará o(a) PREGOEIRO(A) a sua atuação no certame, sem prejuízo dos atos realizados.

W

7.8.1 - Quando a desconexão persistir por tempo superior a 10 (dez) minutos, a sessão do Pregão Eletrônico será suspensa e terá reinício somente após a comunicação expressa do(a) PREGOEIRO(A) aos participantes.

Wages

7.8.2 - Caso a licitante não realize lances, permanecerá o valor da proposta eletrônica para efeito de classificação.

7.9 - Após o encerramento da etapa de lances, o(a) PREGOEIRO(A) efetuará o julgamento das ofertas, nos termos do **ANEXO CRITÉRIO DE JULGAMENTO DA PROPOSTA COMERCIAL**, decidindo sobre sua aceitação.

7.9.1 - A licitante classificada em primeiro lugar terá aferida a compatibilidade técnica de sua proposta, bem como verificado o preço oferecido em relação ao valor estimado para a contratação.

Wages
442
Wages

7.9.2 - O(A) PREGOEIRO(A) poderá, ainda, encaminhar pelo sistema eletrônico contrapropostas à licitante que tenha apresentado o lance de menor valor, para que seja obtido preço melhor para a CMBH.

7.10 - A licitante vencedora da etapa de lances, quando convocada pelo(a) PREGOEIRO(A), deverá enviar, por meio da opção "enviar anexo" do sistema eletrônico, a proposta comercial final (ajustada ao último lance dado), no

BN 503

462

not on sub

ACH444

Sirlene dos Anjos Aráez - CM 381
Presidente da Comissão Permanente de Licitação Pregoeira

CM 427

284v

K



CÂMARA MUNICIPAL DE BELO HORIZONTE

Cláudio Hamilton Lara Mefre
Procurador Geral Adj. 2º
OAB/RJ 177.188

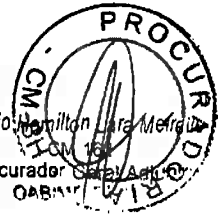

modelo constante do **ANEXO MODELO PARA APRESENTAÇÃO DA PROPOSTA COMERCIAL** deste edital, e os documentos de habilitação indicados no item 8 deste ato convocatório.

7.10.1 - O prazo para envio de anexo (situação de "convocado") será finalizado automaticamente pelo sistema quando da anexação dos documentos.

7.10.1.1 - Não ocorrendo a finalização nos termos do subitem 7.10.1, o prazo poderá ser encerrado pelo(a) PREGOEIRO(A) desde que informado, durante o funcionamento da sessão e com antecedência mínima de 1 (uma) hora.

7.10.2 - Enquanto não houver decisão, o(a) PREGOEIRO(A), por requerimento ou de ofício, poderá convocar a licitante a anexar documentos no sistema, aplicando-se as mesmas regras dos subitens 7.10.1 e 7.10.1.1.

7.10.3 - A proposta comercial e seus anexos, bem como os documentos de habilitação, deverão ser remetidos exclusivamente por meio eletrônico, pelo sistema adotado para a realização do pregão.

7.10.4 - A não anexação ao sistema da proposta comercial ou dos documentos de habilitação, conforme solicitação feita pelo pregoeiro, acarretará a desclassificação da proposta ou a inabilitação da licitante, conforme o caso, sujeitando-se esta às sanções legais e editalícias cabíveis.

7.11 - Será DESCLASSIFICADA, ainda, a proposta comercial que estiver em desacordo com as exigências constantes neste edital e em seus anexos.

7.12 - Não será considerada qualquer oferta de vantagem não prevista neste edital e em seus anexos, podendo ser **DESCLASSIFICADA**, também, a proposta que consignar preços simbólicos, irrisórios ou zerados, exceto quando se referirem a materiais e instalações de propriedade da licitante, para os quais ela renuncie à parcela ou à totalidade da remuneração, o que deverá, quando for este o caso, ser informado por iniciativa da própria licitante ou em resposta a diligência a ser feita pelo(a) PREGOEIRO(A).

7.13 - Poderá ser DESCLASSIFICADA, ainda, a proposta que cotar preços inexequíveis ou incompatíveis com os praticados no mercado, tendo como parâmetro o disposto na legislação vigente.

7.14 - Na análise da proposta comercial, poderá o(a) PREGOEIRO(A) desconsiderar erros materiais e evidentes falhas formais sanáveis que não afetem o seu conteúdo.

7.15 - A desclassificação de propostas comerciais será sempre fundamentada e registrada no sistema, com possibilidade de acompanhamento em tempo real por todos os participantes.



Handwritten mark

Handwritten signatures and initials: 2472, CM 2018

Handwritten: ISN 503

Handwritten: 462

Handwritten: not am gab 4/11/14

Handwritten: Siliane Nunes Arêdes - CM 391 Presidente da Comissão Permanente de Licitação Pregoeira

Handwritten: CM 428



CÂMARA MUNICIPAL DE BELO HORIZONTE

285 F K

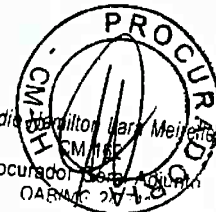

7.16 - Será verificada a condição de habilitação da licitante detentora do menor preço aceito pelo(a) PREGOEIRO(A), observadas as disposições contidas no item 8 deste edital.

7.17 - Constatado o atendimento das exigências fixadas neste edital para a habilitação, será a licitante **declarada vencedora do certame** para o item/grupo de itens.

7.18 - Se a oferta da primeira classificada não for aceitável ou se a licitante for inabilitada, o(a) PREGOEIRO(A) examinará os lances e as propostas subsequentes, bem como o atendimento às condições de habilitação, na ordem de classificação, até a apuração de uma oferta em conformidade com o edital.

7.19 - Aplicar-se-á o disposto no subitem 7.18 deste edital também no caso de a licitante vencedora, convocada dentro do prazo de validade de sua proposta, não celebrar o contrato ou aceitar a nota de empenho, conforme o caso.

7.20 - Nas situações previstas nos subitens 7.9, 7.18 e 7.19 deste edital, poderá o(a) PREGOEIRO(A), ainda, negociar com a proponente para que seja obtido preço melhor para a CMBH.

7.21 - O sistema eletrônico gerará automaticamente ata circunstanciada da sessão, na qual serão registradas as ocorrências pertinentes à mesma.

base

8 - DOCUMENTOS DE HABILITAÇÃO



8.1 - Observado o disposto no subitem 4.1.3 deste edital, as licitantes deverão, nos termos do subitem 7.10 também deste ato convocatório, anexar ao sistema os seguintes documentos de habilitação:

8.1.1 - DOCUMENTO RELATIVO À HABILITAÇÃO JURÍDICA: prova de constituição social atualizada, que consiste em um dos seguintes documentos:

- a) no caso de empresa individual, o respectivo registro comercial;
- b) no caso de sociedade comercial, o respectivo ato constitutivo, estatuto ou contrato social, devidamente registrado;
- c) no caso de sociedade por ações, o documento referido na letra "b" acompanhado de documento de eleição dos administradores da empresa;
- d) no caso de sociedade civil, o respectivo ato constitutivo, registrado junto ao cartório competente, acompanhado de prova da diretoria em exercício.

472
4270

8.1.1.1 - O documento de habilitação jurídica referido no subitem 8.1.1 deste edital deverá explicitar o **objeto social**, que deverá ser compatível com o objeto licitado, a **sede da empresa** e os

Sirlene Nunes Arões - CM 381
Presidente da Comissão Permanente de Licitação
Proponente

BN 503

462

nor cm 506
40444

CM 428

285v k



CÂMARA MUNICIPAL DE BELO HORIZONTE



responsáveis por sua administração que tenham poderes para assinar os documentos pela empresa.

8.1.2 - DOCUMENTOS RELATIVOS À REGULARIDADE FISCAL E TRABALHISTA:

- a) comprovante de inscrição e de situação cadastral do **CNPJ**;
- b) comprovante de regularidade para com a **Fazenda Pública Federal**, por meio de certidão emitida pelo órgão federal competente;
- c) comprovante de regularidade para com a **Fazenda Pública Estadual** do domicílio ou da sede da licitante, por meio de certidão emitida pelo órgão estadual competente;
- d) comprovante de regularidade para com a **Fazenda Pública Municipal** do domicílio ou da sede da licitante, por meio de certidão emitida pelo órgão municipal competente;
- e) comprovante de regularidade para com a **Seguridade Social**;
- f) comprovante de regularidade para com o Fundo de Garantia por Tempo de Serviço - **FGTS**;
- g) prova de inexistência de débitos inadimplidos perante a Justiça do Trabalho, por meio da **Certidão Negativa de Débitos Trabalhistas (CNDT)**.

8.1.2.1 - Para o atendimento do disposto nas letras "b", "c" e "d" do subitem 8.1.2 deste edital, não serão aceitas pelo(a) PREGOEIRO(A) certidões que comprovem a regularidade fiscal para com apenas **parte dos tributos** de competência de cada ente federado.

8.1.3 - Documentos relativos à qualificação econômico-financeira e à qualificação técnica, **QUANDO EXIGIDOS**, constarão em **anexos**, relacionados na folha de apresentação do edital, com o título principal **"OUTROS DOCUMENTOS NECESSÁRIOS À HABILITAÇÃO."**

8.1.3.1 - É responsabilidade da licitante conferir, na folha de apresentação, se foram relacionados um ou mais anexos cujo título principal seja **"OUTROS DOCUMENTOS NECESSÁRIOS À HABILITAÇÃO"**, para que sejam consultados os documentos a serem apresentados nos mesmos termos que os relacionados neste item 8 do corpo do edital.

8.2 - CADASTROS NO SUCAF E NO SICAF:

8.2.1 - A verificação do atendimento aos requisitos de habilitação, referidos no subitem 8.1.2 será realizada mediante consulta no **SUCAF** (Sistema Único de Cadastro de Fornecedores do Município de Belo Horizonte) e no **SICAF** (Sistema de Cadastramento Unificado de Fornecedores do Governo Federal), independentemente de apresentação pela licitante de Certificado de Registro Cadastral (CRC).

8.2.1.1 - Aplica-se o disposto no subitem 8.2.1 aos requisitos de habilitação relativos à qualificação econômico-financeira, **na**



Handwritten signature

Handwritten mark

Handwritten signature

Handwritten signature and initials

Handwritten signature and stamp: Presidente da Comissão Permanente de Licitação

BN 503

462

nor cm 506 ACM 411

CM 428



CÂMARA MUNICIPAL DE BELO HORIZONTE



286 F W

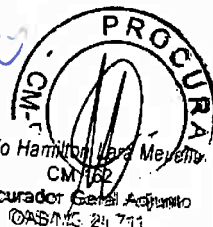

termos do subitem 8.1.3, desde que as exigências sejam aferíveis por meio da declaração demonstrativa da situação da licitante, emitida pelo SUCAF ou SICAF. Para as exigências não aferíveis, aplica-se o disposto no subitem 8.2.2 do edital.

Wag

8.2.1.2 - O(A) PREGOEIRO(A) deverá imprimir declaração demonstrativa da situação da licitante nos cadastros mencionados no subitem 8.2.1 e juntá-la aos autos.

8.2.2 - A licitante cadastrada no SUCAF ou no SICAF deverá complementar a documentação de habilitação, sob pena de INABILITAÇÃO, anexando no sistema:

- os documentos que não constarem da declaração demonstrativa da situação da licitante no SUCAF ou no SICAF;
- o ato constitutivo, estatuto, contrato social ou documento equivalente, atualizado e registrado;
- novos documentos de habilitação em vigor, caso os documentos exigidos e relacionados na declaração demonstrativa da situação da licitante no SUCAF ou no SICAF já estejam com os prazos de validade expirados;
- os documentos exigidos para qualificação técnica, quando esta for exigida, nos termos definidos no subitem 8.1.3 deste edital, e independentemente de constarem nos cadastros previstos no subitem 8.2.1.

8.2.3 - O cadastramento da licitante no SUCAF ou no SICAF não é condição necessária para a sua participação neste certame. Para a licitante não cadastrada nos referidos sistemas de cadastramento, não serão aplicadas as regras previstas nos subitens 8.2.1 a 8.2.2, devendo as licitantes, neste caso, anexarem ao sistema todos os documentos de habilitação exigidos neste edital.

8.2.3.1 - Os documentos para cuja emissão pela internet dependam apenas do CNPJ da licitante serão consultados pelo(a) PREGOEIRO(A) para suprir eventual ausência de documentação.

8.3 - MICROEMPRESAS (ME) E EMPRESAS DE PEQUENO PORTE (EPP):

8.3.1 - As ME e EPP deverão anexar ao sistema toda a documentação exigida para a habilitação, inclusive os documentos comprobatórios da regularidade fiscal, mesmo que estes apresentem alguma restrição, podendo, também, optar pelo disposto nos subitens 8.2.1 a 8.2.3 deste edital.

8.3.2 - Havendo restrição nos documentos comprobatórios da regularidade fiscal, entregues por ME ou EPP, será assegurado o prazo de 5 (cinco) dias úteis, cujo termo inicial corresponderá ao momento em que a ME ou a EPP for declarada vencedora do certame, prorrogáveis por igual período, a critério do(a) PREGOEIRO(A), para a regularização da documentação fiscal.

TEN 503

1462

CM 506

WAG

Sirlene Nunes Arêdes - CM 387
Presidente da Comissão Permanente de Licitação
Pregoeira

CM 433

286 v. k



CÂMARA MUNICIPAL DE BELO HORIZONTE



8.3.2.1 - A comprovação de que trata o subitem 8.3.2 deverá ser feita por documento a ser entregue na Seção de Apoio a Licitações da CMBH, na Avenida dos Andradas, nº 3.100, sala A-121, Bairro Santa Efigênia, no horário de 9:00 às 18:00 horas dos dias úteis, ou então, pelo e-mail cpl@cmbh.mg.gov.br.

8.3.2.1.1 - O documento deverá ser entregue em original ou por documento autenticado por cartório, meio eletrônico ou pela Secretaria da CPL, sem prejuízo do previsto no subitem 8.2.3.1.

Alves

8.3.3 - A prorrogação do prazo para a regularização da documentação fiscal dependerá de requerimento tempestivo da licitante, devidamente fundamentado, dirigido ao(à) PREGOEIRO(A).

8.3.4 - Para fins do subitem 8.3.3 supra, entende-se por "tempestivo" o requerimento apresentado dentro dos 5 (cinco) dias úteis inicialmente concedidos, na forma prevista no subitem 8.3.2.1.

8.3.5 - A não regularização da documentação fiscal no prazo previsto implicará a decadência do direito à contratação, sem prejuízo das sanções previstas no art. 81 da Lei Federal nº 8.666/1993 e da multa indicada no subitem 12.1 deste edital, sendo facultado ao(à) PREGOEIRO(A) convocar as licitantes remanescentes, na ordem de classificação, ou submeter o processo ao Presidente da CMBH para revogação.

8.3.6 - Para os fins do subitem 8.3.2, entende-se que a empresa foi declarada vencedora do certame após o encerramento da sessão e a geração da ata pelo sistema em que está sendo processado o pregão eletrônico.

8.4 - DISPOSIÇÕES GERAIS DA HABILITAÇÃO:

4

8.4.1 - Não serão aceitos "protocolos de entrega" ou "solicitações de documentos" em substituição aos documentos requeridos no presente edital.

8.4.2 - A documentação necessária à habilitação, bem como qualquer outra documentação solicitada neste edital, deverá guardar compatibilidade em relação ao CNPJ apresentado, não sendo permitida a mescla de documentos.

8.4.3 - Todos os documentos previstos neste edital deverão estar válidos. Documentos enviados com a data de validade anterior à data de abertura da sessão acarretarão a **INABILITAÇÃO** da licitante, observado, entretanto, o disposto nos subitens 8.2 e 8.3.2 deste edital.

8.4.4 - Os documentos que não possuem prazo de validade estabelecido pelo órgão expedidor deverão ser datados dos últimos 180 (cento e oitenta) dias.

Alves

472

CM 391

*Silvina Nunes Aragões - CM 391
Presidente da Comissão
Permanente de Licitação
Pregoeira*

*B.N.
503*

462

*705
GMS06*

444

*CM
472*



CÂMARA MUNICIPAL DE BELO HORIZONTE

287F W



8.4.4.1 - Não se enquadram na exigência do subitem 8.4.4 deste edital aqueles documentos que, pela sua própria natureza, não se sujeitam a prazo de validade.

8.4.5 - Serão declaradas INABILITADAS as licitantes que não cumprirem as exigências estabelecidas neste edital para a habilitação.

8.4.6 - Na apreciação dos documentos para habilitação, poderá o(a) PREGOEIRO(A) solicitar o assessoramento técnico de órgãos ou de profissionais especializados.

8.4.7 - Para os documentos autenticáveis pela internet, procedida a consulta ao site respectivo, o(a) PREGOEIRO(A) ou a equipe de apoio certificarão a autenticidade do documento, mediante carimbo próprio e assinatura na via anexada pela licitante.

9 - RECURSOS



9.1 - Declarada a vencedora do certame, o(a) PREGOEIRO(A) abrirá o prazo de 20 (vinte) minutos durante o qual qualquer licitante poderá, de forma motivada, em campo próprio do sistema eletrônico, manifestar a sua intenção de recorrer, registrando a síntese de suas razões.

9.2 - A falta de manifestação motivada da licitante no prazo supracitado importará a decadência do direito de recurso, autorizando o(a) PREGOEIRO(A) a adjudicar o objeto à licitante vencedora.

9.3 - Será concedido, à licitante que manifestar a intenção de interpor recurso, o prazo de 3 (três) dias, iniciados no dia útil subsequente, para apresentação das razões do recurso, ficando as demais licitantes desde logo intimadas para apresentarem suas contrarrazões em igual número de dias, que começarão a correr do dia seguinte ao término do prazo da recorrente, sendo-lhes assegurada vista dos elementos indispensáveis à defesa dos seus interesses.

9.3.1 - Tanto as razões do recurso quanto as contrarrazões deverão ser registradas pelas licitantes no campo próprio do sistema eletrônico, nos prazos definidos no subitem supracitado.

9.4 - O acolhimento do recurso importará a invalidação apenas dos atos insuscetíveis de aproveitamento.

10 - ADJUDICAÇÃO E HOMOLOGAÇÃO

BN
503

1462

708
cm 506

ACHM4

Sirlene Nunes Arêdes - CM 381
Presidente da Comissão
Permanente de Licitação
Pregoeira

CM
423

287V W



CÂMARA MUNICIPAL DE BELO HORIZONTE



Cláudio Hamilton Lara Marinho
Procurador Geral do Município
OAB/MG 53.714

10.1 - Inexistindo manifestação recursal, o(a) PREGOEIRO(A) adjudicará o objeto da licitação à(s) licitante(s) vencedora(s), cabendo ao Presidente da CMBH homologar o procedimento licitatório.

10.2 - Existindo manifestação recursal e decididos os recursos porventura interpostos, competirá ao Presidente da CMBH adjudicar o objeto da licitação à(s) licitante(s) vencedora(s) e homologar o procedimento licitatório.



CÂMARA MUNICIPAL DE BELO HORIZONTE
COMISSÃO PERMANENTE DE LICITAÇÕES
16 SET 2019

Handwritten mark

11 - CONTRATAÇÃO

11.1 - Nos casos em que a lei determinar a celebração de termo de contrato, sua minuta estará em anexo próprio do edital, indicado na folha de apresentação, e a licitante vencedora do certame será convocada pela CMBH para assinar o contrato respectivo, no prazo determinado pela Administração.

11.2 - Nos demais casos, a contratação será efetivada por meio de nota de empenho.

12 - SANÇÕES ADMINISTRATIVAS

12.1 - Poderá ser aplicada multa no valor equivalente a até 5% (cinco por cento) do preço total da proposta final apresentada à licitante que,

- a) desistir do certame após a abertura da sessão, salvo motivo superveniente aceito pelo(a) PREGOEIRO(A);
- b) desistir de lances ofertados, salvo motivo superveniente aceito pelo(a) PREGOEIRO(A);
- c) não anexar ao sistema a proposta comercial ajustada ao preço correspondente a seu lance vencedor (ou anexá-la em desacordo com o exigido neste edital);
- d) anexar ao sistema documentação falsa;
- e) comportar-se de modo inidôneo.

12.1.1 - A licitante que praticar alguma das condutas descritas no subitem 12.1 poderá ser declarada impedida de licitar e contratar com a Administração Pública do Município de Belo Horizonte pelo prazo de até 5 (cinco) anos.

12.2 - A falta de assinatura do contrato ou a não aceitação da nota de empenho, conforme o caso, sujeitará a licitante, além da penalidade prevista no subitem 12.1.1, à decadência ao direito da contratação decorrente desta licitação e da cobrança de multa compensatória de até 30% (trinta por cento) do preço total de sua proposta final, salvo a ocorrência de motivo superveniente aceito pelo Diretor da área demandante.

Handwritten signature

Handwritten signature and number 472

Sirlene Nunes Arêdes - CM 381
Presidente da Comissão Permanente de Licitação Pregoira

Handwritten initials BN 503

Handwritten number 462

Handwritten initials nos cm 506

Handwritten initials JCM 414

Handwritten initials CM 422



CÂMARA MUNICIPAL DE BELO HORIZONTE

088F



12.3 - No caso de descumprimento total ou parcial das condições contratualmente previstas, poderá a CMBH aplicar à CONTRATADA as sanções previstas no contrato ou, na inexistência de instrumento de contrato, as elencadas nos subitens 12.1.1 e 12.2 deste edital, bem como as da Lei Federal nº 10.520/2002, sem prejuízo da possibilidade de rescisão contratual e de responsabilização civil e penal cabíveis.

12.4 - A aplicação das sanções ocorrerá após processo contraditório e não impede a aplicação de outras cominações legais pertinentes.

13 - PEDIDOS DE ESCLARECIMENTOS E IMPUGNAÇÕES AO EDITAL



Até 2 (dois) dias úteis antes da data final fixada para o encaminhamento das propostas via sistema eletrônico, qualquer pessoa poderá solicitar esclarecimentos ou impugnar este edital, por escrito, entregando o documento respectivo na Seção de Apoio a Licitações da CMBH, na Avenida dos Andradas, nº 3.100, sala A-121, Bairro Santa Efigênia, no horário de 9:00 às 18:00 horas dos dias úteis, ou então, pelo e-mail cpl@cmbh.mg.gov.br

14 - DIVULGAÇÃO DOS ATOS DO CERTAME

14.1 - Este edital está disponível nos sites www.comprasnet.gov.br e www.cmbh.mg.gov.br (link "licitações") e na Seção de Apoio a Licitações da CMBH, onde poderá ser obtida cópia, no horário de 9:00 às 18:00 horas dos dias úteis.

14.2 - Qualquer que seja a forma adotada para solicitar esclarecimentos ou impugnar este edital, nos termos do item 13, as respostas respectivas somente serão publicadas no site www.comprasnet.gov.br para acesso a todos os interessados.

14.3 - As respostas e as decisões referentes a recursos serão disponibilizadas em campo próprio do sistema eletrônico, sendo que estas últimas serão também publicadas no Diário Oficial do Município de Belo Horizonte.

14.4 - No Diário Oficial do Município de Belo Horizonte serão publicados o aviso de edital, as decisões sobre recurso, a adjudicação e a homologação da licitação.

14.5 - Aqueles que tiverem interesse em participar do certame deverão, durante todo o processo, acompanhar as publicações referentes ao mesmo nos locais citados nos subitens 14.1 a 14.4, com vistas a possíveis alterações e avisos, não se responsabilizando a CMBH em promover qualquer comunicação por meio diversos desses.

BZ
503

1462

not
CM 506

CM 414

Sirlene Nunes Arêdes - CM 381
Presidente da Comissão
Permanente de Licitação
Pregoeira

CM 428

base

et

Handwritten signature

Handwritten signature

CM 200



CÂMARA MUNICIPAL DE BELO HORIZONTE



14.5.1 - As alterações do edital serão publicadas da mesma forma que o texto original, nos termos da lei.



15 - DISPOSIÇÕES GERAIS

15.1 - É facultada ao(à) PREGOEIRO(A), em qualquer fase da licitação, a promoção de diligência destinada a esclarecer ou complementar a instrução do processo, vedada a inclusão posterior de documento ou de informação que deveriam constar no ato da sessão pública.

15.2 - Fica assegurado à CMBH o direito de, no interesse da Administração, anular ou revogar, a qualquer tempo, no todo ou em parte, a presente licitação, dando ciência às participantes e sendo devidamente justificada e processada na forma da legislação vigente.

15.3 - As proponentes são as únicas responsáveis por todos os custos de preparação e apresentação de suas propostas e a CMBH não será, em nenhum caso, responsável por esses custos, independentemente da condução ou do resultado do processo licitatório.

15.4 - As proponentes são responsáveis pela fidelidade e legitimidade de informações, declarações e documentos apresentados em qualquer fase da licitação.

15.4.1 - A licitante que apresentar informações, declarações ou documentos falsos responderá por seus atos, civil, penal e administrativamente.

15.5 - A CMBH não se responsabilizará por envelopes endereçados via postal ou por outra forma e que, por isso, não chegarem até à CMBH para atendimento ao disposto no edital.

15.6 - O desatendimento de exigências formais não essenciais não importará no afastamento da licitante, desde que sejam possíveis a aferição da sua qualificação e a exata compreensão da sua proposta durante a realização da sessão pública deste Pregão Eletrônico.

15.7 - As normas que disciplinam este Pregão Eletrônico serão sempre interpretadas em favor da ampliação da disputa entre as interessadas, sem comprometimento da segurança da futura contratação.

15.8 - Na contagem dos prazos estabelecidos neste edital, excluir-se-á o dia do início e incluir-se-á o do vencimento. Só se iniciam e vencem os prazos em dias de expediente na CMBH.

15.9 - Aos casos omissos aplicar-se-ão as disposições constantes da Lei Federal nº 10.520/2002, da Lei Complementar Federal nº 123/2006 e, subsidiariamente, da Lei Federal nº 8.666/1993.

Handwritten mark

Handwritten mark

Handwritten signature

Handwritten signature

Handwritten signature

Handwritten signature

Handwritten signature

Handwritten signature

Handwritten signature

Handwritten signature

185 Adides - CM 301
Presidente da Comissão
Permanente de Licitação
Pregoeira



CÂMARA MUNICIPAL DE BELO HORIZONTE

289F



15.10 - Os documentos que comporão o processo físico serão rubricados pelo pregoeiro ou pela equipe de apoio, mediante carimbo próprio, certificando que se trata de documento anexado no sistema *comprasnet*, para os fins do art. 18 da Portaria 15.477/2014.

15.11 - O processo relativo a esta licitação permanecerá com vista franqueada aos interessados na Seção de Apoio a Licitações da CMBH, na Avenida dos Andradas, nº 3.100, sala A-121, Bairro Santa Efigênia, telefone (31) 3555-1249, no horário de 9:00 às 18:00 horas dos dias úteis.

15.12 - O foro para dirimir questões relativas ao presente edital será o de Belo Horizonte - Minas Gerais.

Sirlene Nunes Arêdes - CM 381
Presidente da Comissão
Permanente de Licitação
Pregoeira

Handwritten signature

Handwritten signature

Handwritten signature

Handwritten signature

Handwritten signature

Handwritten signature

Handwritten signature



Handwritten signature



CÂMARA MUNICIPAL DE BELO HORIZONTE

ANEXO - TERMO DE REFERÊNCIA -



PREGÃO ELETRÔNICO Nº 37/2019

Izabella Santos e Nunes - OAB 552
Procuradora Geral Adjunta
OAB/MG-154.838

Advertências Preliminares

Este anexo define, minuciosamente, o objeto do certame epigrafado, detalha o bem ou serviço a ser fornecido-prestado e as condições específicas que a(s) vencedora(as) deverá(ão) observar na execução contratual.

Faz parte integrante deste anexo e dele é indissociável a cópia integral do pedido e do termo de referência que ensejou a presente licitação, cujo original compõe o processo respectivo.

Handwritten signature

Handwritten signature



SOLICITAÇÃO ADMINISTRATIVA - TERMO DE REFERÊNCIA -

SECORC

03

Nº TR (deverá ser preenchido nos casos em que o setor controla a produção de TRs e/ou quando o setor fizer a cotação de preços)	Nº Protocolo Geral da Solicitação Administrativa (Preenchimento pela SECORC)
SECMAN 14 2019	

1. SETOR DEMANDANTE/SIGLA		DATA: 04/04/2019
Seção de Manutenção (SECMAN)		
2. DESCRIÇÃO SUCINTA DA DEMANDA	Izabella Santos Campos Procuradora Geral Adjunta	
Aquisição de ferragens para manutenção do sistema predial da Casa		CONFERE COM O ORIGINAL 16 SET 2019

3. JUSTIFICATIVA DA CONTRATAÇÃO
Os itens solicitados no presente termo de referência destinam-se à reposição do estoque de ferragens, de forma a se evitar transtornos ou paralisações do sistema predial da Casa.
O quantitativo apresentado foi estimado com base no estoque atual e no consumo médio pretérito de cada um dos materiais demandados.
Os itens 15, 16, 27, 28 e 29 serão necessários para instalação das divisórias em granito dos mictórios, que foram adquiridas em contratação anterior.

4. TIPO	
Contratação tradicional	Folha alterada conforme solicitação constante da página <u>18</u>
5. QUANTITATIVO DE ITENS	

LOTE Nº	ITEM Nº	BEM/SERVIÇO	UNIDADE	QUANTIDADE
	01	Barra de Metalon de ferro, 20 x 50 mm, na chapa 18, com 6 metros.	Unid.	4
	02	Barra de Metalon de ferro, 30 x 30 mm, na chapa 18, com 6 metros.	Unid.	4
	03	Bucha nylon de 6 mm.	Cento	15
	04	Bucha nylon de 7 mm.	Cento	10
	05	Bucha nylon de 8 mm.	Cento	5
	06	Bucha nylon de 10 mm.	Cento	5
	07	Bucha para gesso de 6 mm.	Cento	5
	08	Cadeado 20 mm, haste em aço, com no mínimo duas chaves simples. Marcas de referência: Papaiz, Gold e Pado.	Unid.	10
	09	Cadeado 30 mm, haste em aço, com no mínimo duas chaves simples. Marcas de referência: Papaiz, Gold e Pado.	Unid.	10
	10	Cadeado 40 mm, haste em aço, com no mínimo duas chaves simples. Marcas de referência: Papaiz, Gold e Pado.	Unid.	10
	11	Conjunto de dobradiça de aço cromo acetinado 3 ½".	Conj.	15
	12	Eletrodo E6013, 2,5mm.	Kg	10
	13	Fechadura banheiro para portas de madeira, ref.	Conj.	25



CÂMARA MUNICIPAL
CONFERE
COM O ORIGINAL

SOLICITAÇÃO ADMINISTRATIVA - TERMO DE REFERÊNCIA -

SECORC

02

CÂMARA MUNICIPAL
DE BELO HORIZONTE

16 SET 2019

Isabella Santos e Silva, CNJ 552
Procuradora Geral Adjunta
OAB/MG 154.838

Folha alterada conforme solicitação
constante da página 18

Bozza

		803/03, cromada, tipo alavanca. Marcas de referência: Papaiz, Pado e Aliança.		
14		Fechadura externa para portas de madeira, ref. 803/03, cromada, tipo alavanca. Marcas de referência: Papaiz, Pado e Aliança.	Conj.	25
15		Porca para parafuso 462, 5/16", referência Maffei ou similar.	Cento	1
16		Porca para parafuso 462, 1/4", referência Maffei.	Cento	1
17		Parafuso autoatarraxante, material aço cementado, tratamento superficial niquelado, tipo cabeça panela, tipo fenda Phillips, diâmetro 3,50 mm, comprimento 16 mm.	Cento	15
18		Parafuso autoatarrachante, cabeça chata, Phillips, 3,5 x 25 mm, zincado, preto.	Cento	10
19		Parafuso autoatarrachante, cabeça panela, Phillips, ponta piloto, 4,8 x 32 mm.	Cento	10
20		Parafuso autoperfurante brocante 14 x 4" - 5,5 x 102 mm ou 14 x 3 1/2" - 5,5 x 89 mm, com fenda tipo Phillips.	Cento	15
21		Parafuso para Drywall, cabeça chata, Phillips, 3,5 x 45 mm, preto.	Cento	5
22		Ferrolho de aço, cromado, para cadeado de 85 x 32 mm.	Conj.	15
23		Tramela ferrolho chato, tranca porta cadeado de 5".	Conj.	15
24		Trinco tramela para porta cromado.	Conj.	15
25		Tarjeta fio em aço, para porta, 38 mm, redondo.	Conj.	10
26		Travas para janela de alumínio, modelo Maxi-ar, cor fosco preto. Medidas: 29,5 x 18 mm (alt. x larg.).	Conj.	30
27		Cantoneira para fixação de divisória em granito, acabamento fosco, em latão ou aço carbono, nas formas e medidas previstas no desenho anexo a este termo.	Unid.	60
28		Haste parafuso 462, 5/16", para pedra 20 mm, referência Maffei ou similar.	Cento	1
29		Haste parafuso 462, 1/4", para bucha, referência Maffei ou similar.	Cento	1
30		Mola aérea hidráulica, potência ajustável, para portas entre 600 mm e 1.100 mm de largura por 2.100 mm de altura. Peso: até 50 kg. Permitindo abertura à direita e à esquerda. Marcas de referência: Vonder, Dorma, Soprano e Coimbra.	Unid.	15
31		Tubo de ferro galvanizado, para incêndio, sem costura, diâmetro de 2 1/2", fabricado conforme norma NBR 5580, vara com 6,00 metros.	Peça	5
32		Cotovelo (joelho) 90° de ferro galvanizado, para incêndio, diâmetro de 2 1/2".	Peça	10
33		Cotovelo (joelho) 45° de ferro galvanizado, para incêndio, diâmetro de 2 1/2".	Peça	10
34		Luva simples de ferro galvanizado, para incêndio,	Peça	5

A



SOLICITAÇÃO ADMINISTRATIVA - TERMO DE REFERÊNCIA -

SECANT 03

Izabella Santos e Nunes - CM 552
Procuradora Geral Adjunta
CÂMARA MUNICIPAL DE BELO HORIZONTE



Handwritten signature

		diâmetro de 2 ½".		
35		Luva de união de ferro galvanizado, para incêndio, diâmetro de 2 ½".	Peça	5
36		Fechadura para divisória do tipo tubular cilíndrica. Modelos com chave e rotor de latão. Fixação das rosetas por meio de rosca no corpo do mecanismo. Maçanetas e rosetas em aço com mecanismo galvanizado. Aplicação: portas de divisórias. Modelo de maçaneta: bola ou tulipa. Broca 50 a 55 mm. Cor: cromado. Deverá vir com duas chaves. Obs: para portas de 35 mm de espessura. Marcas de referência: Lockwell, Vouga ou Gold.	Conj.	25

6. ESPECIFICAÇÃO COMPLETA DO OBJETO (contemplar também as condições gerais de execução e de aceitação do objeto)

6.1 - Indicações de marcas e modelos de referência visam a aquisição de material de boa qualidade, podendo haver a substituição apenas por material compatível, de qualidade equivalente ou superior, em todas as suas características.

6.2 - A CONTRATADA deverá fornecer o material objeto deste termo em conformidade com as normas e os padrões técnicos legais exigíveis.

6.3 - O ateste de recebimento do material será realizado em duas etapas, a saber:

a) Provisório: um servidor designado pela CMBH fará o recebimento do material, limitando-se a verificar a sua conformidade com o discriminado na nota fiscal, fazendo constar no canhoto e no verso da nota a data da entrega do bem e, se for o caso, as irregularidades observadas;

b) Definitivo: um servidor da SECMAN verificará se as condições do material entregue são as definidas neste Termo, condição indispensável para a aceitação do material.

6.4 - Será rejeitado pela CMBH o material entregue que não corresponder às especificações exigidas neste Termo, cabendo à CONTRATADA promover a sua substituição no prazo máximo de 5 (cinco) dias úteis a contar da negativa do ateste de recebimento, sem prejuízo da aplicação das penalidades legais cabíveis.

6.5 - As despesas decorrentes da retirada na CMBH do material por ela rejeitado e da entrega do material substituto também correrão por conta da CONTRATADA.

7. LOCAL E HORÁRIO PARA A ENTREGA DO BEM OU PARA A PRESTAÇÃO DO SERVIÇO

O material deverá ser entregue na Seção de Almojarifado da CMBH, sem ônus para esta, na Avenida dos Andradas, nº 3.100, Bairro Santa Efigênia, BH - MG, sala C-111, nos dias úteis, das 8h às 18h, mediante prévio agendamento pelo telefone (31) 3555-1127.

8. FORMA DE ENTREGA DO BEM OU DA PRESTAÇÃO DO SERVIÇO

Única

Para os itens: todos.

Constante

091 V
K



SOLICITAÇÃO ADMINISTRATIVA - TERMO DE REFERÊNCIA -

RECCONT 04

Para os itens:

Parcelada

Para os itens:

Definir forma de parcelamento:



9. PRAZO PARA A ENTREGA DO BEM OU PARA INÍCIO DA PRESTAÇÃO DO SERVIÇO

Entrega do bem, a partir da emissão da Ordem de Compra, no seguinte prazo: 15 dias úteis.

10. PRAZO FINAL PARA A PRESTAÇÃO DO SERVIÇO

Escolher um item. Não se aplica.

11. PRAZO E CONDIÇÕES DE GARANTIA PARA O BEM OU SERVIÇO (refere-se à garantia quanto aos vícios (defeitos) dos produtos ou dos serviços)

É caso de exigência de garantia com prazo superior ao previsto no Código de Defesa do Consumidor (art. 26, Lei 8.078/1990)?

Não

12. GARANTIA CONTRATUAL (refere-se à garantia do adimplemento e do fiel cumprimento das obrigações assumidas pela contratada, nos termos do art. 56 da Lei 8.666/1993)

Exigência de garantia contratual?

Não.

Observação: conforme art. 56 da Lei 8.666/1993, a referida garantia não excederá a 5% do valor do contrato, salvo para obras, serviços e fornecimentos de grande vulto envolvendo alta complexidade técnica e riscos financeiros consideráveis, quando o limite poderá ser elevado para até 10%.

13. DOCUMENTOS ADICIONAIS DE HABILITAÇÃO

Nenhum

Atestado de Capacidade Técnica

Declaração de Disponibilidade de Pessoal

Declaração de Disponibilidade de Equipamentos

Registros de Profissional/Empresa

Certidão de Falência/Recuperação Judicial

Análise de Índices Financeiros

Outro:

Justificativa(s) e condições para o(s) documento(s) exigido(s):



Handwritten signature

14. NECESSIDADE DE AMOSTRA



SOLICITAÇÃO ADMINISTRATIVA
- TERMO DE REFERÊNCIA -



292 F K
 SECONT 05

Izabella Santos e Nunes - CM 552
 Procuradora Geral Adjunta
 OAB/MG 154.338

Não.

15. CONDIÇÕES DE PAGAMENTO

As condições de pagamento são as previstas nos modelos de Minuta de Contrato/Contratação por Nota de Empenho disponíveis no Portal da CMBH.

Existem adaptações a serem consideradas nas condições e nos prazos de pagamento para atendimento ao objeto especificado?

Não.

Obs.: Caso as alterações constantes neste item conflitem com as condições estabelecidas no edital e seus anexos, prevalecerão as alterações indicadas neste Termo de Referência.

16. FATURAMENTO

O faturamento será realizado:

Ao final da execução do serviço ou da entrega do bem.

Observação:



17. PENALIDADES

As penalidades aplicáveis são as previstas na Portaria 16.707/2016, constantes nos modelos de Minuta de Contrato/Contratação por Nota de Empenho disponíveis no Portal da CMBH.

Existem adaptações a serem consideradas nas penalidades para atendimento ao objeto especificado?

Não.

Obs.: Caso as alterações constantes neste item conflitem com as condições estabelecidas no edital e seus anexos, prevalecerão as alterações indicadas neste Termo de Referência.

18. GESTOR DA CONTRATAÇÃO

O Gestor será o titular do seguinte setor: SECMAN.

19. FISCAL DA CONTRATAÇÃO

Será designado Fiscal para esta contratação? Em caso negativo, o Gestor será responsável pela fiscalização.

Não

20. VIGÊNCIA DA CONTRATAÇÃO

Início da vigência:

292 v. K



SOLICITAÇÃO ADMINISTRATIVA - TERMO DE REFERÊNCIA -

ISECONT 06

A partir da assinatura do contrato/emissão da nota de empenho.

Duração da vigência:

Até o final do exercício da contratação.

Em caso de vigência superior a 12 meses, justificar a vantajosidade da contratação pelo período solicitado:

Observações:

- Em caso de Registro de Preços, a vigência da ata será de 12 (doze) meses, conforme minuta padrão de Ata de Registro de Preços. A vigência de que trata este campo se refere à contratação.

21. POSSIBILIDADE DE PRORROGAÇÃO

Nos termos do art. 57 da Lei 8.666/1993, a presente contratação:
Não poderá ultrapassar os créditos orçamentários do exercício da contratação.

22. INFORMAÇÕES COMPLEMENTARES

• Os campos a seguir são de uso interno da CMBH



Handwritten signature



Handwritten mark

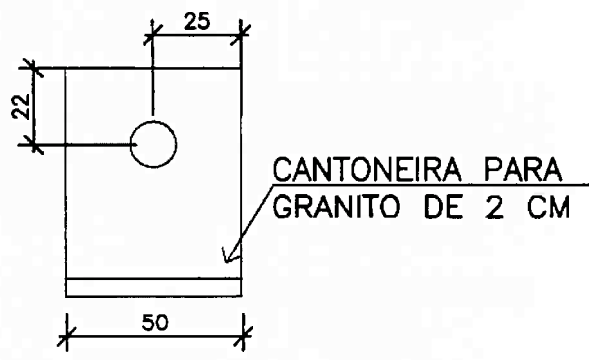
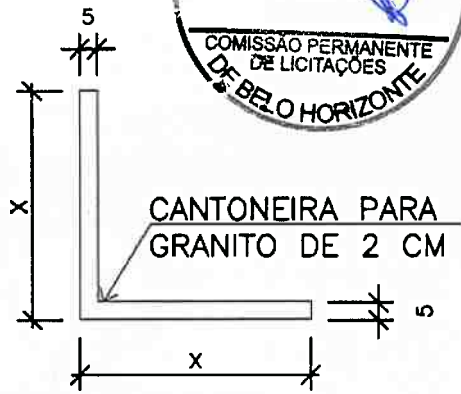

CANTONEIRA VISTA LATERAL E FRONTAL
ESCALA: 1/20

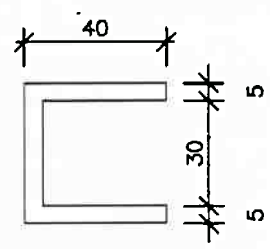
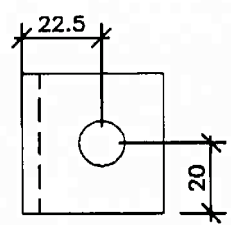
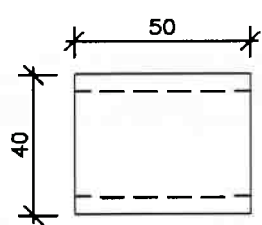

SUPOORTE PARA GRANITO 2CM
ESCALA: 1/20

Folha alterada conforme solicitação constante da página 18

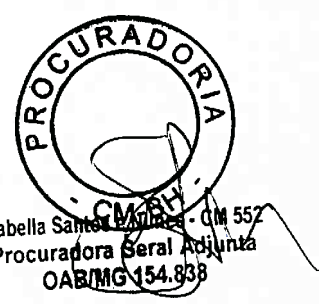

ESPECIFICAÇÕES:
ACABAMENTO FOSCO
MATERIAL EM LATÃO OU AÇO CARBONO
X= PODENDO VARIAR DE 40 A 70MM

Cor	Espessura	Cor	Objeto	Cor	Objeto
Vermelho	0,1	Preto	Use object color	Use object color	
Amarelo	0,2	Preto	Use object color		
Verde	0,3	Preto	Use object color		
Ciano	0,4	Preto	Use object color		
Azul	0,5	Preto	Use object color		
Magenta	0,6	Preto	Use object color		



CÂMARA MUNICIPAL DE BELO HORIZONTE

SETOR / GABINETE
DIVISÃO DE GESTÃO ADMINISTRATIVA

TÍTULO
FERRAGENS

RESPONSÁVEL TÉCNICO	ESCALA	DATA	DESENHISTA	FOLHA
EYMAR D BENTO JUNIOR	1:20	JUNHO/2018	RODRIGO FERNANDES	02/02

293



CÂMARA MUNICIPAL DE BELO HORIZONTE

ANEXO - MODELO PARA APRESENTAÇÃO DA PROPOSTA COMERCIAL -

PREGÃO ELETRÔNICO Nº 37/2019

DENOMINAÇÃO SOCIAL DA LICITANTE:

CNPJ: _____



Izabella Santos e Nunes - CM 552
Procuradora Geral Adjunta
OAB/MG 154.838

A empresa acima especificada apresenta, **por intermédio de seu representante legal**, proposta comercial para o certame epigrafado, conforme o seguinte:

Item nº	BEM/SERVIÇO	Unidade	Qnt.	Marca	Preço Unitário	Preço Total
01	Barra de Metalon de ferro, 20 x 50 mm, na chapa 18, com 6 metros.	Unid.	4			
02	Barra de Metalon de ferro, 30 x 30 mm, na chapa 18, com 6 metros.	Unid.	4			
03	Bucha nylon de 6 mm.	Cento	15			
04	Bucha nylon de 7 mm.	Cento	10			
05	Bucha nylon de 8 mm.	Cento	5			
06	Bucha nylon de 10 mm.	Cento	5			
07	Bucha para gesso de 6 mm.	Cento	5			
08	Cadeado 20 mm, haste em aço, com no mínimo duas chaves simples. Marcas de referência: Papaiz, Gold e Pado.	Unid.	10			
09	Cadeado 30 mm, haste em aço, com no mínimo duas chaves simples. Marcas de referência: Papaiz, Gold e Pado.	Unid.	10			
10	Cadeado 40 mm, haste em aço, com no mínimo duas chaves simples. Marcas de referência: Papaiz, Gold e Pado.	Unid.	10			
11	Conjunto de dobradiça de aço cromo acetinado 3 ½".	Conj.	15			
12	Eletrodo E6013, 2,5mm.	Kg	10			
13	Fechadura banheiro para	Conj.	25			

204
K

CÂMARA MUNICIPAL DE BELO HORIZONTE

	ou aço carbono, nas formas e medidas previstas no desenho anexo a este termo.						
28	Haste parafuso 462, 5/16", para pedra 20 mm, referência Maffei ou similar.	Cento	1				
29	Haste parafuso 462, 1/4", para bucha, referência Maffei ou similar.	Cento	1				
30	Mola aérea hidráulica, potência ajustável, para portas entre 600 mm e 1.100 mm de largura por 2.100 mm de altura. Peso: até 50 kg. Permitindo abertura à direita e à esquerda. Marcas de referência: Vonder, Dorma, Soprano e Coimbra.	Unid.	15				
31	Tubo de ferro galvanizado, para incêndio, sem costura, diâmetro de 2 1/2", fabricado conforme norma NBR 5580, vara com 6,00 metros.	Peça	5				
32	Cotovelo (joelho) 90° de ferro galvanizado, para incêndio, diâmetro de 2 1/2".	Peça	10				
33	Cotovelo (joelho) 45° de ferro galvanizado, para incêndio, diâmetro de 2 1/2".	Peça	10				
34	Luva simples de ferro galvanizado, para incêndio, diâmetro de 2 1/2".	Peça	5				
35	Luva de união de ferro galvanizado, para incêndio, diâmetro de 2 1/2".	Peça	5				
36	Fechadura para divisória do tipo tubular cilíndrica. Modelos com chave e rotor de latão. Fixação das rosetas por meio de rosca no corpo do mecanismo. Maçanetas e rosetas em aço com mecanismo galvanizado. Aplicação: portas de divisórias. Modelo de maçaneta: bola ou tulipa. Broca 50 a 55 mm. Cor: cromado. Deverá vir com duas chaves. Obs: para portas de 35 mm de espessura. Marcas de referência: Lockwell, Vouga ou Gold.	Conj.	25				



Izabella Santos e Nunes - CM 552
Procuradora Geral Adjunta
OAB/MG 154.838

A

Handwritten signatures and initials in blue ink.



CÂMARA MUNICIPAL DE BELO HORIZONTE

295 F
K

OBSERVAÇÕES: os produtos/serviços ofertados estão de acordo com todas as condições, especificações e características previstas no **ANEXO TERMO DE REFERÊNCIA** do edital respectivo, responsabilizando-se a licitante, com a apresentação de sua proposta, pela veracidade desta informação.

PRAZO DE VALIDADE DA PROPOSTA COMERCIAL: _____ dias (mínimo de 60 dias, a contar da data final estipulada para a sua entrega).

Belo Horizonte, _____ de _____ de _____.

Nome e assinatura de **representante legal** da licitante

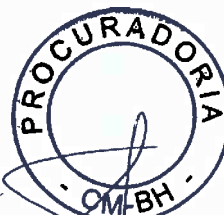

Izabella Santos Nunes CM 552
Procuradora Geral Adjunta
OAB/MG 154.833

[Handwritten signature]

205 v

W



CÂMARA MUNICIPAL DE BELO HORIZONTE

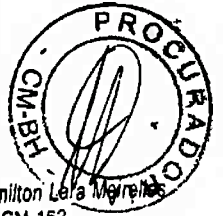

Cleudilo Hamilton Lara Mendes
CM 162
Procurador Geral Adjunto
OAB/MG 24.711

ANEXO PADRÃO - CRITÉRIO DE JULGAMENTO DA PROPOSTA COMERCIAL - POR ITEM

1 - Para o julgamento das propostas comerciais, o(a) PREGOEIRO(A) levará em consideração o **MENOR PREÇO OFERTADO PARA A ÍNTEGRA DE CADA ITEM/DO ITEM ÚNICO**, desde que atendidas a todas as demais especificações do edital e de seus anexos, sendo desclassificadas as propostas que estiverem em desacordo.

2 - Os lances deverão ser ofertados pelo VALOR TOTAL de cada item/do item único.

3 - Todos os preços deverão ser cotados com, no máximo, **duas casas decimais**. Não sendo observada esta regra, serão desconsideradas as casas decimais a partir da terceira, sem arredondamento.



Sirlene Nunes Arêdes - CM 381
Presidente da Comissão
Permanente de Licitação
Pregoeira

CM 200

CM 414

CM 428

not cm 506

CM 462

CM 403

BN 503

Handwritten signature

Handwritten mark



CÂMARA MUNICIPAL DE BELO HORIZONTE



Cláudio Hamilton Lima Almeida
CM 462
Procurador Geral Adjunto
SABMIS 24.711

ANEXO PADRÃO - APRESENTAÇÃO DE PROPOSTA AJUSTADA -

1 - A licitante vencedora do certame para cada item ou grupo de itens, conforme o caso, deverá entregar ao(à) PREGOEIRO(A) a **proposta comercial ajustada ao preço final decorrente da fase de lances (observado o disposto neste anexo)**, sob pena de desclassificação e de aplicação, a critério da CMBH, das penalidades previstas no item 12 do edital e de outras penalidades legalmente admissíveis.

2 - Na proposta comercial ajustada a ser entregue, é permitida a readequação não linear dos preços, a critério da licitante, **desde que todos os preços sejam menores ou iguais aos preços constantes da proposta inicial**, respeitado como limite máximo da proposta ajustada o respectivo preço final apurado na fase de lances.

2.1 - Na hipótese de não apresentação ou de apresentação de proposta comercial ajustada em desacordo com as restrições previstas no item 2 acima, esta não será aceita pelo(a) PREGOEIRO(A), que fará a readequação linear dos preços ao preço final ofertado, com base na proporção de cada item em relação ao total ofertado na proposta inicial.

2.2 - Para fins do disposto no subitem anterior, o(a) PREGOEIRO(A) considerará a regra quanto ao número de casas decimais fixada no ANEXO CRITÉRIO DE JULGAMENTO DA PROPOSTA COMERCIAL do edital, adequando o preço final ofertado ao valor equivalente ao somatório dos itens, conforme disposto nos subitens 5.4.3 e 5.4.4 do edital.

Sirlene Nunes Arêdes - CM 381
Presidente da Comissão
Permanente de Licitação

BN
503

CM
428

not
462
0506

4044



296
K



CÂMARA MUNICIPAL DE BELO HORIZONTE

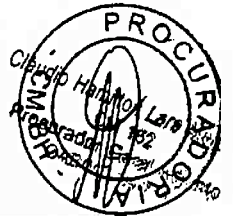

- CONTRATO Nº ____/2019
- PREÂMBULO -

1. OBJETO:

Constitui objeto deste contrato _____, pela CONTRATADA, conforme detalhado nos ANEXOS I e II.

2. PARTES:

2.1. CONTRATANTE:

Nome: CÂMARA MUNICIPAL DE BELO HORIZONTE,
CNPJ: 17.316.563/0001-96
Sede: Avenida dos Andradas, nº 3.100, Bairro Santa Efigênia, Belo Horizonte,
Representante: Vereador _____,
Cargo/Função: Presidente
Gestor do contrato: _____



Handwritten signature

2.2. CONTRATADO:

Nome: _____
CNPJ: _____
Sede: _____
Representante: _____
Cargo/Função: _____

3. DOTAÇÃO(ÕES) ORÇAMENTÁRIA(S): _____.

4. PREÇO E CONDIÇÕES PARA PAGAMENTO

A presente contratação possui o valor total mensal estimado de R\$ _____, correspondendo a um valor global anual estimado de R\$ _____, conforme detalhamento constante na proposta comercial da CONTRATADA e nos Anexos I e II deste contrato.

5. VIGÊNCIA

5.1 - O presente contrato vigorará de ____/____/____ até ____/____/____.

5.2 - A vigência do presente contrato poderá prorrogada nos termos e limites legais, sujeita a avaliação de sua admissibilidade, possibilidade orçamentário-financeira e conveniência administrativa quando da efetiva demanda pela prorrogação.

6. OBRIGAÇÕES DAS PARTES

6.1. A presente contratação decorre do Pregão nº ____/____ e rege-se pelos preceitos das Leis Federais nºs 10.520/2002 e 8.666/1993.

6.2. As condições exigíveis para a execução do contrato e as obrigações da CMBH e da CONTRATADA em relação à presente contratação são aquelas previstas no corpo padrão do contrato e em seus ANEXOS I e II, bem como no edital do Pregão nº ____/____.

Sirlene Mimos Arêdes - CM
Presidente da Comissão Permanente de Licitação

BV
503

CM
428

124414
not am 508

Handwritten signature

CM 27
12472



CÂMARA MUNICIPAL DE BELO HORIZONTE

2.07F
Cláudio Hamilton
Procurador
Geral
OAB/RJ
PROC
C.M. 162
Munic.
Geral
Munic.

6.3. O instrumento do contrato epigrafado é composto por este preâmbulo, pelo corpo do contrato e pelos seguintes anexos, todos constituindo um só e indivisível documento:

ANEXO I - cópia do Termo de Referência apresentado pelo setor demandante.

ANEXO II - cópia da proposta comercial apresentada pela CONTRATADA.

Belo Horizonte, ___ de _____ de ____.

CMBH

CONTRATADA



Sirlene Nunes Arêdes - CM 381
Presidente da Comissão
Permanente de Licitação
Pregoeira

Boxes

BW
503

CM 428

CM 414

CM 506

CM 201

CM 472

CM 403

⊕

297



CÂMARA MUNICIPAL DE BELO HORIZONTE

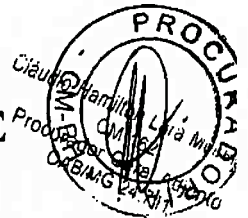

- CORPO DO CONTRATO – DOCUMENTO PADRÃO

1 - PREÇO E CONDIÇÕES PARA PAGAMENTO

1.1 - Este contrato possui os preços detalhados no ANEXO II.

1.2 - O pagamento será efetuado, conforme os termos definidos no ANEXO I, por cobrança bancária em carteira sem vencimento, por depósito bancário ou por outro meio que vier a ser definido pela CMBH, de ofício ou a pedido formal e justificado da CONTRATADA, após a execução do objeto e a sua aceitação definitiva pela CMBH, no prazo máximo de 10 (dez) dias úteis a contar, ainda, da entrega da correspondente nota fiscal (corretamente preenchida e liquidada) à Divisão de Gestão Financeira da CMBH, observadas as demais disposições constantes do ANEXO I deste contrato.

1.2.1 - A CMBH não efetuará pagamento por meio de documentos com data de vencimento pré-estabelecida.

1.3 - A liquidação da despesa somente será feita com o reconhecimento formal pelo gestor do contrato de que a execução do objeto se deu de forma efetiva, satisfatória e atendendo a todas as condições contratuais.

1.4 - A CMBH não efetuará, em nenhuma hipótese, pagamento antecipado.

1.5 - A nota fiscal deverá ser emitida pela CONTRATADA em inteira conformidade com as exigências legais e contratuais, especialmente com as de natureza fiscal, com destaque, quando exigíveis, das retenções tributárias.

1.6 - A CMBH, identificando quaisquer divergências na nota fiscal, especialmente no que tange a preços e quantitativos, deverá devolvê-la à CONTRATADA para que sejam feitas as correções necessárias, reabrindo-se o prazo de 10 (dez) dias úteis citado no subitem 1.2 a partir da data de apresentação da nova nota fiscal corrigida dos vícios apontados.

1.7 - O pagamento realizado pela CMBH não implicará prejuízo de a CONTRATADA reparar toda e qualquer falha que se apurar na execução do objeto, nem excluirá as responsabilidades de que tratam a Lei Federal nº 10.520/2002, o Código de Defesa do Consumidor e/ou demais normas aplicáveis ao caso, tudo dentro dos prazos legais pertinentes.

1.8 - O pagamento efetuado não implicará, ainda, reconhecimento pela CMBH de adimplemento por parte da CONTRATADA relativamente às obrigações (previdenciárias, sociais, trabalhistas, tributárias, fiscais ou quaisquer outras) que lhe são devidas em decorrência da execução do objeto nem novação em relação a qualquer regra constante das especificações desta contratação.



Handwritten signature

Handwritten mark

Handwritten signatures and initials

BN 303

not om sos

Handwritten initials and signature

Sirlene Nunes Arêdes - CM 381
Presidente da Comissão Permanente de Licitação Pregoeira



CÂMARA MUNICIPAL DE BELO HORIZONTE



238 FK



Wages

2 - RECEBIMENTO E ACEITABILIDADE DO OBJETO

O recebimento e a aceitação do objeto serão feitos na forma, nas condições e nos prazos definidos no **ANEXO I** deste contrato.

3 - REAJUSTE E REVISÃO DOS PREÇOS

3.1 - Tratando-se de contrato para prestação de serviços contínuos, nos termos do artigo 57, II, da Lei 8.666/93, os valores previstos no contrato poderão ser reajustados, observado o interstício mínimo de 1 (um) ano contado da data limite para apresentação da proposta comercial ou do último reajuste, tendo como base a variação acumulada do INPC/IBGE no período.

3.1.1 - O reajuste dependerá de solicitação da CONTRATADA e seus efeitos financeiros serão devidos a partir da data de protocolização da mesma solicitação, desde que observados o interstício mínimo e o índice admitido.

3.2 - Poderão ser revistos, em observância ao princípio constitucional e legal do equilíbrio econômico-financeiro do contrato, os valores previstos no contrato em decorrência de fatos imprevisíveis, ou previsíveis porém de consequências incalculáveis, retardadores ou impeditivos da execução do ajustado, ou, ainda, em caso de força maior, caso fortuito ou fato do príncipe.

3.2.1 - A revisão dependerá de solicitação da CONTRATADA, fornecendo os documentos que justifiquem e comprovem a alteração dos valores, e seus efeitos financeiros serão devidos a partir da data de protocolização da mesma solicitação.

3.3 - Nos termos do art. 65, § 8º, da Lei Federal nº 8.666/1993, o reajuste e a revisão serão efetivados mediante termo de apostila, salvo quando o mesmo dispositivo definir em sentido contrário, hipótese em que dependerá de termo aditivo.

4 - FISCALIZAÇÃO

4.1 - A execução do objeto será acompanhada, controlada, fiscalizada e avaliada pelo **gestor do contrato**, indicado no **ANEXO I** e no preâmbulo deste contrato, a quem caberá, nos termos do § 1º do art. 67 da Lei 8.666/1993, proceder às anotações das ocorrências relacionadas com a execução do objeto, determinando o que for necessário à regularização das falhas ou das impropriedades observadas.

4.1.1 - O gestor do contrato será também o fiscal respectivo, podendo delegar esta função.

4.1.2 - O superior hierárquico poderá exercer a função de gestor do

BW 503

OK CM 506

CM 438

Sirlene Neres Arêdes - CM 381
Presidente da Comissão
Permanente de Licitação
Pregoeira

Handwritten signatures and initials on the right margin.

298 ✓
W



CÂMARA MUNICIPAL DE BELO HORIZONTE



contrato, inclusive da competência prevista na cláusula 1.3, nas hipóteses em que o gestor do contrato encontre-se legalmente afastado ou licenciado de suas funções.

4.2 - O recebimento definitivo do objeto somente se efetivará após a atestação pelo **gestor do contrato** de que a execução observou todas as exigências contratuamente previstas.

4.2.1 - Para fins do disposto no subitem 4.2, o gestor do contrato poderá solicitar do fiscal do contrato, quando for o caso, relatórios informativos das condições de prestação dos serviços.

4.3 - A fiscalização será exercida no interesse da CMBH, não excluindo ou reduzindo a responsabilidade da CONTRATADA, inclusive perante terceiros, por qualquer irregularidade e, na sua ocorrência, não implicará corresponsabilidade da CMBH ou de seus agentes e prepostos.

4.4 - A CMBH se reserva o direito de não receber objeto executado em desacordo com as especificações e condições constantes do **ANEXO I**, podendo rescindir a contratação e aplicar as penalidades previstas neste contrato e na legislação pertinente.

4.5 - Quaisquer exigências da fiscalização, inerentes ao objeto contratado, deverão ser prontamente atendidas pela CONTRATADA, sem ônus adicionais para a CMBH.

5 - RESPONSABILIDADES

5.1 - A CONTRATADA, neste ato, assume perante a CMBH a responsabilidade civil relativamente a qualquer dano que a execução do objeto por ela efetivada venha a causar ao patrimônio público, ao pessoal da CMBH ou a terceiros.

5.2 - A CONTRATADA será responsável por todos os encargos (trabalhistas, sociais, previdenciários, tributários, fiscais, securitários, ou quaisquer outros, se for o caso) devidos para a execução deste contrato, devendo remeter à CMBH os respectivos comprovantes, sempre que exigidos, sem prejuízo da obrigação prevista no subitem 5.4.

5.2.1 - Em caso de a CMBH ser judicialmente condenada ao pagamento de quaisquer ônus referidos no subitem 5.2, a CONTRATADA deverá ressarcir-lhe dos valores correspondentes, acrescidos de 20% (vinte por cento) a título de honorários.

5.3 - A CONTRATADA não poderá, a título algum, ceder o objeto do presente contrato.

5.4 - A CONTRATADA será obrigada a manter, durante a vigência do contrato, as condições de habilitação exigidas no processo licitatório, sendo obrigada a

Sirlene Nunes Arêdes - CM 381
Presidente da Comissão
Permanente de Licitação
Pregoeira

Bul
507

not
em 506

[Handwritten signature]
CM 1178

[Handwritten signatures and notes on the right margin]
467
472
CM 201
CM 414



[Handwritten initials]



CÂMARA MUNICIPAL DE BELO HORIZONTE

289 F. J. Claudio
Procurador
Hamilton
Gara
Meireles
CM 168
Gara
Abjuno

encaminhar à CMBH cópia da documentação respectiva sempre que solicitado por esta última.

- 5.5 - A CONTRATADA deverá manter, ao longo da execução deste contrato, a qualidade do objeto, conforme previsto no ANEXO I, sendo obrigada a refazer o objeto entregue que apresentar qualquer tipo de defeito.

6 - CAUSAS DE EXTINÇÃO DO CONTRATO

6.1 - Este contrato poderá ser extinto:

- pelo decurso de seu prazo de vigência;
- pelo integral cumprimento do seu objeto, atestado pelo gestor do contrato;
- por acordo entre as partes, reduzido a termo no processo, desde que haja conveniência para a CMBH;
- por determinação judicial;
- por ato unilateral da CMBH.

6.2 - A rescisão unilateral do contrato prevista na subcláusula anterior poderá ser promovida pela CMBH nos seguintes casos:

- inexecução parcial ou total das obrigações contratuais;
- declaração de falência ou aceitação do pedido de recuperação judicial da CONTRATADA, no curso da execução deste contrato;
- injustificada baixa na qualidade do objeto executado, a juízo da CMBH.

6.3 - A decretação da rescisão unilateral poderá ser cumulada com a aplicação da multa contratual e de outras penalidades legalmente admissíveis.

7 - SANÇÕES ADMINISTRATIVAS

7.1 - Pela inexecução total ou parcial deste contrato poderá a CMBH aplicar à CONTRATADA, além das demais cominações legais pertinentes, as seguintes sanções:

- advertência;
- multa de 0,3% (zero vírgula três por cento) por dia de atraso na execução do objeto ou por dia de atraso no cumprimento contratual ou legal, até o 30º (trigésimo) dia, calculada sobre o preço total do contrato, por ocorrência;
- multa de 10% (dez por cento) calculada sobre o preço total do contrato, no caso de atraso superior a 30 (trinta) dias na execução do objeto ou no cumprimento de obrigação contratual ou legal;
- multa de 20% (vinte por cento) calculada sobre o preço total do contrato, na hipótese de a CONTRATADA, injustificadamente, desistir do contrato ou der causa à sua rescisão, bem como nos demais casos de descumprimento contratual, quando a CMBH, em face da menor

Sirlene Nunes Arêdes - CM 381
Presidente da Comissão
Permanente de Licitação
Pregoeira

BN
503

not cm 506

CM 428

CM 414



base

et

Handwritten signature

Handwritten signature

Handwritten signature

Handwritten signature

299v

W



CÂMARA MUNICIPAL DE BELO HORIZONTE



- gravidade do fato e mediante motivação da autoridade superior, poderá reduzir o percentual da multa a ser aplicada;
- e) **impedimento de licitar e contratar** com a Administração Pública do Município de Belo Horizonte pelo prazo de até 5 (cinco) anos;
- f) **declaração de inidoneidade** para licitar ou contratar com órgão público;
- g) **rescisão contratual**, aplicável independentemente de efetiva aplicação de qualquer das penalidades anteriores.

7.2 - As sanções definidas no subitem 7.1 poderão ser aplicadas pelas seguintes pessoas, autonomamente:

- a) **letra "a"** → pelo Presidente, pelo Diretor, ou equivalente, da área gestora do contrato, pelo Gestor do Contrato;
- b) **letras "b", "c" e "d"** → pelo Presidente, pelo Diretor, ou equivalente, da área gestora do contrato;
- c) **letras "e", "f" e "g"** → pelo Presidente.

7.3 - Os valores das multas aplicadas poderão ser descontados dos pagamentos devidos pela CMBH, e, na insuficiência ou falta desses, serão descontados da garantia contratual.

7.3.1 - Se os valores das multas aplicadas forem superiores aos pagamentos devidos pela Câmara Municipal ou da garantia contratual, deverá a contratada recolher a diferença no prazo máximo de 5 (cinco) dias úteis, a contar de notificação específica para esse fim.

7.3.2 - Em caso de não pagamento no prazo previsto no parágrafo anterior o valor da multa sofrerá correção diária pelo IPCA-E a partir da data da notificação.

7.4 - Em face da gravidade da infração, poderão ser aplicadas as penalidades definidas nas **letras "e", "f" e "g"** cumulativamente com a multa cabível.

7.5 - As penalidades somente serão aplicadas após regular processo administrativo, em que se garantirá a observância dos princípios do contraditório e da ampla defesa, na forma e nos prazos previstos em lei.

7.6 - Para os fins do subitem 7.1, entende-se por "preço total do contrato" aquele assim indicado no **ANEXO II**.

8 - ADITAMENTO

Este contrato poderá ser alterado, nos termos e limites da legislação vigente, e sempre por meio de termo aditivo.

9 - PEÇAS INTEGRANTES DO CONTRATO

BN
503

mt
cm 506

CM 428

Sirlene Nunes Arêdes - CM 381
Presidente da Comissão
Permanente de Licitação
Pregoeira

Handwritten signatures and initials on the right side of the page, including "CM 472" and "CM 421".



CÂMARA MUNICIPAL DE BELO HORIZONTE

300F
Cláudio Hamilton Lima
Procurador Geral
Município de Belo Horizonte

Independentemente de transcrição, integram o presente contrato o edital do certame que o fundamenta, a documentação e a proposta comercial da CONTRATADA, no que estas não conflitarem com o edital e com o contrato, bem como os demais documentos descritos no preâmbulo deste contrato.

10 - FORO

Fica eleito o foro da Comarca de Belo Horizonte, Minas Gerais, para dirimir as dúvidas oriundas deste contrato.

11 - ACEITAÇÃO

E por estarem assim justas e contratadas, assinam as partes o presente contrato em 3 (três) vias de igual teor, para que surta seus jurídicos e legais efeitos.

Sirlene Nunes Arêdes - CM 381
Presidente da Comissão
Permanente de Licitação
Pregoeira

BN
503

CM 506
462

CM 428

CM 200



300
K



CÂMARA MUNICIPAL DE BELO HORIZONTE

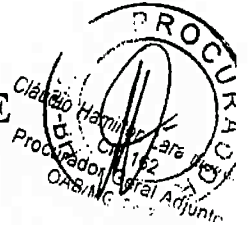

- ANEXO I DO CONTRATO -
TERMO DE REFERÊNCIA



Blanes

Handwritten signature

Sirlene Nunes Arêdes - CM 381
Presidente da Comissão
Permanente de Licitação
Pregoeira

Handwritten: CM 22

Handwritten: CM 414

Handwritten: CM 428

Handwritten: BN 503

Handwritten: not CM 506

Handwritten: 462

Handwritten signature



CÂMARA MUNICIPAL DE BELO HORIZONTE

301FK



**- ANEXO II DO CONTRATO -
PROPOSTA COMERCIAL APRESENTADA PELA CONTRATADA**



[Handwritten signature]

[Handwritten signature]
Sirlene Nunes Arêdes - CM 381
Presidente da Comissão
Permanente de Licitação
Pregoeira

[Handwritten signature]
503

[Handwritten signature]
CM 414
707
000306

[Handwritten signature]
CM 428

[Handwritten signature]
CM 220

[Handwritten signature]
7462

[Handwritten signature]
403

301 ✓ W

EM BRANCO